

FP-5070 MiniFlow-Rotorsensor

- ✓ Durchflussraten-Bereiche ab 0,4 und 12 l/min
- ✓ Impulsausgang
- ✓ Abnehmbarer Signalanschluss zur einfachen Wartung
- ✓ Einfache Installation mit G1/4"-Gewindeanschluss (1/4" NPT mit Adapter)
- ✓ Standardkabel 7,6 m
- ✓ PVDF-Bauweise
- ✓ Kompakte Einheit

Anwendungen





- ✓ Flüssigkeitsverteilung
- ✓ Labor- und klinische Wet-Benches
- ✓ Dosierung
- ✓ Füll-/Abfüllprozesse



Der FP-5070 MiniFlow-Rotorsensor verfügt über einen Freilauf-Rotor, der durch den Mediendurchfluss angetrieben wird. Dabei ist die Drehzahl des Rotors innerhalb des Messbereichs proportional zur Durchflussrate des Mediums. Im Rotor integrierte Dauermagnete erzeugen im Oberteil des Sensors ein Signal, das in ein Rechtecksignal überführt wird.

Der FP-5070 eignet sich für Messungen von Wasser und anderen neutralen oder aggressiven flüssigen Medien ohne Feststoffanteile. Die Viskosität des Mediums darf zwischen 0,2 bis 20,0 cSt liegen.

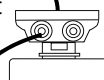
Systemübersicht

<p>Schaltschrankinstallation</p> <p>INFCTRA Impulszähler (separat erhältlich)</p> 	<p>Rohr-, Tank-, Wandmontage</p> <p>INFCTRA Impulszähler (separat erhältlich)</p> 
<p>FP-5070 Durchflusssensor</p> 	<p>Universal-Adapterkit (separat erhältlich)</p> 
<p>Rohrfitting-Adapter (zwei enthalten) Adapter auf 1/4" NPT</p> 	<p>FP-5070 Durchflusssensor</p> 

SPEZIFIKATIONEN

Allgemein

Durchflussbereich:

- FP-5072-PV: 400 bis 2800 ml/min
- FP-5072-PV: 700 bis 4200 ml/min
- FP-5072-PV: 1300 bis 6000 ml/min
- FP-5072-PV: 3200 bis 12000 ml/min

Linearität: $\pm 0,25$ % des Endwerts

Wiederholbarkeit:

$\pm 0,25$ % des Endwerts

Viskositätsbereich:

0,2 bis 20,0 cSt

Anschlüsse: G1/4", 1/4" NTP mit Adapter (beiliegend)

Max. Druck/Temperatur

- 5,5 bar bei -18 °C
- 5,5 bar bei 24 °C
- 3 bar bei 120 °C

Versandgewicht: 0,115 kg

Medienberührte Teile:

Gehäuse: PVDF

Durchflusseinsatz: PTFE

Vierfach-Ringdichtung: FPM

Rotor: PVDF

Rohrgewindeadapter: PVDF

Elektrische Kenndaten

Stromversorgung:

5 bis 24 V DC bei 10 mA max.

Ausgangstyp: Open-Collector, 10 mA max. Senke

Kabellänge: 7,6 m, kann bis max. 300 m verlängert werden

Kabeltyp: 2-adriges abgeschirmtes, verdrehtes Kabel, 0,34 mm²

Druckabfall über dem Sensor und Durchflussrate

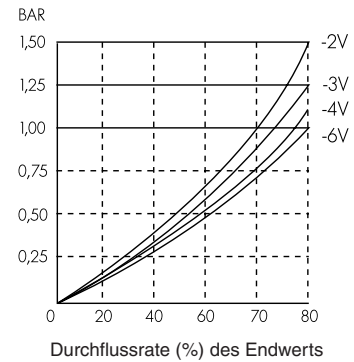

Abmessungen

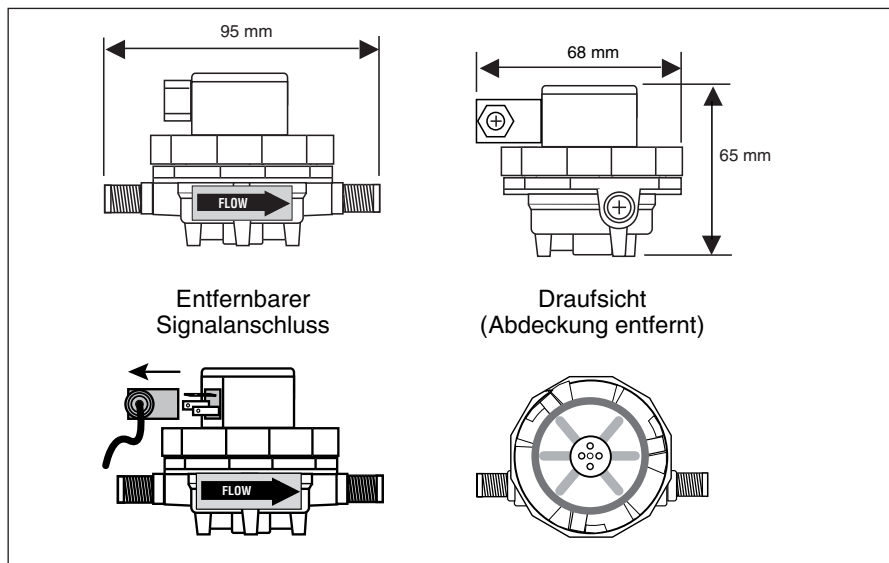

Tipps für die Anwendung:

- Die Gewindeanschlüsse unten am Sensor verwenden, um den Sensor an einer beliebigen ebenen Fläche zu befestigen.
- Der Bereich aller Sensoren kann durch Auswechseln des Durchflusseinsatzes geändert werden.
- Nur für saubere Flüssigkeiten ohne Partikel geeignet.

Zubehör

Modellnr.	Beschreibung
INFCTRA	Impulszähler, 96 × 48 mm

Bestellinformationen (Bitte Modellnummer angeben)

Modellnr.	Beschreibung	
	Durchflussbereich	K-Faktor (pls/ml)
FP-5072-PV	400 bis 2800 ml/m	1,502
FP-5073-PV	700 bis 4200 ml/m	0,874
FP-5074-PV	1300 bis 6000 ml/m	0,612
FP-5076-PV	3200 bis 12000 ml/m	0,330

Das Gerät wird mit Bedienungsanleitung geliefert.

Bestellbeispiele:

FP-5074-PV, MiniFlow Rotorsensor für bis zu 6000 ml/min.

FP-5076-PV, MiniFlow Rotorsensor für bis zu 12000 ml/min und **INFCTRA** Impulszähler.